

Seit 1882 - Made in Germany.

Produktübersicht  
Hochaufl. Wägeplattformen



# HOCHAUFLÖSENDE WÄGEPLATTFORMEN

*Wir bieten Lösungen...*

*...keine Kompromisse!*

## PRÄZISIONSWAAGE

### Serie 321 LS



#### NULL TOLERANZ

Anspruchsvolle Fachkräfte im Labor- und Industriebereich sind zu keinerlei Kompromissen in ihrer Arbeitsumgebung bereit. Denn Precisa Produkte sind Paradebeispiele schweizerischer Perfektion und Zuverlässigkeit. Sie bewähren sich in über 100 Ländern seit Jahrzehnten.

#### DIE NEUE SERIE 321 LS

Die Modelle der neuen LS Serie verbinden Präzision mit hoher Bedienungsfreundlichkeit und ansprechendem Design. Die bewährte, integrierte Wägetechnik ist äusserst robust und langlebig. Die kontrastreiche Anzeige bietet perfekte Ablesbarkeit in jeder Umgebung. Der einfach bedienbare Windschutz, viele integrierte Wäge-Applikationen und Schnittstellen für vielseitig einsetzbares Zubehör machen diese Waage der neuesten Generation zum professionellen Partner in Labor und Industrie.

#### Universell einsetzbar

Die LS Modelle der Serie 321 sind äusserst zuverlässig und langlebig. Sämtliche wichtigen internationalen Normen werden erfüllt und übertroffen. Durch benutzerdefinierte Einstellungen ist die Handhabung spielend leicht und intuitiv. Eine breite Palette von Anwendungen machen die LS Serie zum Alleskönner.

#### Einfachste Bedienung

Der Windschutz der Analysenwaage ist ausgelegt auf einfache und komfortable Bedienung. Mit der direkten Sicht auf den Probenteller werden Einwaagen wesentlich vereinfacht. Die Reinigung ist ohne grossen Aufwand problemlos möglich. Die 5-Tastenbedienung gliedert und strukturiert die vielen Anwendungsmöglichkeiten auf sehr benutzerfreundliche Weise und optimiert die Bedienung der Serie LS massgeblich.

#### Vakuumfluoreszenzanzeige

Die bestechend brillante Anzeige und die leicht verständlichen Eingabeaufforderungen stellen die einfache Navigation in den verschiedenen Applikationen sicher.

#### Lebenslange Zuverlässigkeit

Die kraft-kompensierende Messzelle steht für höchste Präzision und Langlebigkeit. Die manuell hergestellte Zelle, entspricht höchsten Anforderungen, die eine automatisierte Fertigung ausschliesst. Ein grosser Vorteil ist die Reparierbarkeit. Damit ist ein hoher Investitionsschutz gewährleistet.

#### Selbstkalibriersystem SCS

Das Selbst-Kalibrierungssystem ermöglicht eine automatische Kalibrierung der Waage. Die Funktion kann temperatur- und/oder zeit-programmiert werden, so dass der Benutzer im entscheidenden Moment ein kalibriertes Instrument vorfindet. Eine Option, die gerade in regulierten Umgebungen (GLP) häufig zum Einsatz kommt.

## Daten-Management

Alle Daten können auf einfachste Weise über eine USB oder eine serielle Schnittstelle an übergeordnete Systeme weitergegeben werden. Dazu stellt Precisa eine kostenlose Software zur Verfügung, die auch im Internet als Download zur Verfügung steht. Einfacher geht es nicht.

## Bus-Schnittstelle

Dank einem Bus-System kann gleichzeitig diverses Zubehör angeschlossen und eingesetzt werden:

- Signallampe
- Barcodescanner
- Zweitanzeige
- SmartBox® für Applikationsprogramme mit alphanumerischer Eingabe
- Ein/Ausgabebox mit 8 Relais und 4 Eingabekontakten
- Zusätzliche Schnittstellen
- Analogdatenausgang

Artikel:	Plattformgröße: (mm)			Wägebereich: (g)	Teilung: (g)	eichfähig:	Eichwert: (g)	Genauigkeitsklasse der Wägezelle:	Bestellnummer:		
	Länge	Breite	Höhe								
LS 320C	200	200	-	320	0,01	nein	-	-	8008-0001		
LS 620C	200	200	-	620	0,01	nein	-	-	8008-0002		
LS 1200C	200	200	-	1200	0,01	nein	-	-	8008-0003		
LS 2200C	200	200	-	2200	0,01	nein	-	-	8008-0004		
LS 3200C	200	200	-	3200	0,01	nein	-	-	8008-0005		
LS 4200C	200	200	-	4200	0,01	nein	-	-	8008-0006		
LS 6200C	200	200	-	6200	0,01	nein	-	-	8008-0007		
LS 320CSCS	200	200	-	320	0,01	ja	0,1	-	8008-0008		
LS 620CSCS	200	200	-	620	0,01	ja	0,1	-	8008-0009		
LS 1200CSCS	200	200	-	1200	0,01	ja	0,1	-	8008-0010		
LS 2200CSCS	200	200	-	2200	0,01	ja	0,1	-	8008-0011		
LS 3200CSCS	200	200	-	3200	0,01	ja	0,1	-	8008-0012		
LS 4200CSCS	200	200	-	4200	0,01	ja	0,1	-	8008-0013		
LS 6200CSCS	200	200	-	6200	0,01	ja	0,1	-	8008-0014		
Konformitätsbewertung Serie 321 LS									8008-0020		

Eichung optional gegen Aufpreis.

Für die Eichung benötigen wir die vollständige Adresse des Aufstellungsortes.

Bei eichpflichtiger Anwendung muss die Eichung ab Werk mitbestellt werden.

Eine nachträgliche Konformitätsbewertung (Ersteichung) ist nicht möglich!

## ZUBEHÖR

Abbildung	Artikel:	Beschreibung:	Bestellnummer:		
	<b>Waagen-Adapterkabel RS232</b>	zur Verbindung zwischen Industriewägeterminal und hochauflösender Waage	8008-0021		

## PRÄZISIONSWAAGE Serie 490



### Serie 490

Die Serie 490 von Precisa steht für aussergewöhnliche Schweizer Präzision. Gebaut für alle Bereiche der industriellen Wägetechnik mit hohen Anforderungen an die Genauigkeit. Aussergewöhnliche Leistungs-Merkmale und die eingebaute automatische Selbstkalibrierung garantieren dem Anwender das Erreichen exakter Messresultate – geprüft und zertifiziert. Die breite Palette von integrierten Anwendungen macht die Serie 490 zur ersten Wahl für alle erdenklichen industriellen Anwendungen. Einfache Handhabung inbegriffen.

Dank modernster elektromagnetischer Kraftkompensation sind die Wägeresultate in jeder Hinsicht verlässlich und entsprechen den höchsten metrologischen Standards

### Terminal IB

Bedienungsfreundliches Terminal.

Standardtastatur mit 10 Tasten. 4 frei verfügbare Funktionstasten, Wägewertanzeige mit grossen Ziffern, Infozeile 20 Ziffern.

Vakuum-Fluoreszenz Anzeige, Einwägehilfe + / -.

Basisapplikationen: Einheitenumschaltung, Zählen, Prozentwägen,

Netto Total, Kontrollwägen, Tierwägen, Summieren, Statistikprogramm,

Kalkulator, Flächengewichtsbestimmung, Multiuser Memory (MUM).

### SCS - vollautomatisches Kalibriersystem

Die PREMIUM Serie 490 ist ausgerüstet mit einem vollautomatischen Zeit- und Temperatur gesteuerten internen Kalibriersystem (SCS). Das SCS kann so programmiert werden, dass die regelmäßige Kalibrierung zu vorbestimmten Zeiten oder Temperaturveränderungen in Übereinstimmung mit ISO und GLP-Richtlinien ausgeführt wird. Natürlich steht auch die externe Kalibrierung via den intelligenten Kalibriermodus (ICM) zur Verfügung. IP65 Schutz. Die PREMIUM Serie 490 ist optional mit Staub- und Spritzwasserschutz IP65 erhältlich. Die Terminals sind mit einem Tastaturschutz ausgestattet.

## Vielseitige Anschlüsse

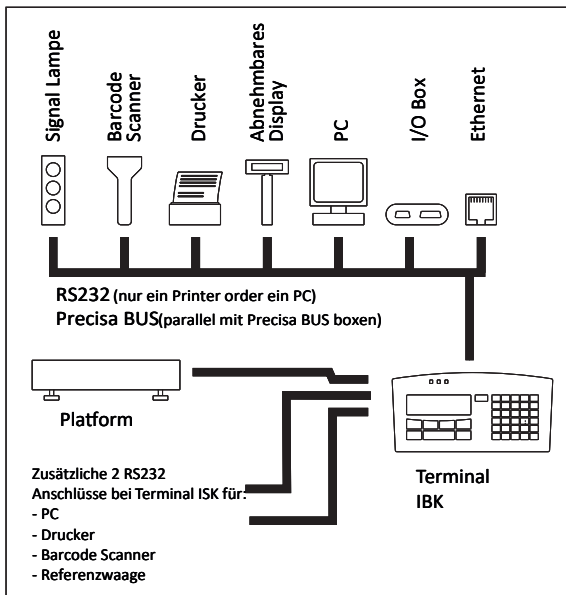

Der Standard Anschluss arbeitet mit RS232 oder als Precisa BUS.

RS232 für Einzelanschlüsse von:

- PC
- Drucker

Precisa BUS boxen für parallele Verbindungen von:

- Drucker
- PC
- Signal Lampe
- Barcode Scanner
- Abnehmbares Display
- I/O Box
- Ethernet

Terminal ISK ist ausgerüstet mit Precisa BUS und 2 RS232 Anschlüssen für:

- Drucker
- PC
- Barcode Scanner
- Referenzwaage

Artikel:	Plattformgröße: (mm)			Wägebereich ohne Eichung: (g)	Teilung: (g)	eichfähig:	Wägebereich mit Eichung: (g)	Eichwert: (g)	Bestellnummer:		
	Länge	Breite	Höhe								
IBK 12000D	400	300	-	12100	0,1	ja	12100	1	8008-0015		
IBK 18000D	400	300	-	18100	0,1	ja	18100	1	8008-0016		
IBK 24000D	400	300	-	24100	0,1	ja	24100	1	8008-0018		
IBK 34000D	400	300	-	34100	0,1	ja	30100	1	8008-0019		
Konformitätsbewertung Serie 490									8008-0020		

Eichung optional gegen Aufpreis.

Für die Eichung benötigen wir die vollständige Adresse des Aufstellungsortes.

Bei eichpflichtiger Anwendung muss die Eichung ab Werk mitbestellt werden.

Eine nachträgliche Konformitätsbewertung (Ersteichung) ist nicht möglich!

## ZUBEHÖR

Abbildung	Artikel:	Beschreibung:	Bestellnummer:		
	Waagen-Adapterkabel RS232	zur Verbindung zwischen Industriewägeterminal und hochauflösender Waage	8008-0021		

## IS Hochauflösende Wägeplattform-Reihe von 0,001 g bis 300 kg

- schnelles Wägen, hohe Auflösung
- mit integrierter Kalibrier- und Justiergewichts-schaltung (isoTest), bei nicht eichfähigen Varianten optional
- mit RS485- oder (optional) RS232-Schnittstelle, BBP|DCP mit eingebautem 12-pin Rundstecker, alle anderen mit Kabel und 12-pin Rundstecker
- robuste industriegerechte Bauform
- hoher IP-Schutz
- Modelle IS...IGG sind mit CAIS Indikatoren (in Verbindung mit Option Y2) auch für den Einsatz in Zone 2 (ATEX) geeignet: ATEX II 3 G EEx nR II T6
- Modelle ISBBP, ISDCP optional einsetzbar in Zone 2+22: ATEX II 3G Ex nA nC ic IIC T4 Gc, II 3D Ex tc IIIC T80°C Dc
- Abmessung der Lastplatte (AxB) in mm: ISBBP 0,62kg (Durchmesser: 116), ISBBP 3,1 | 6,1kg (182 x 182), ISDCP (350 x 240), IS..EDE (400 x 300), IS..FEG (560 x 450), IS..IGG (800 x 600)

ISBBP



ISDCP



ISEDE



ISFEG/ISIGG



Artikel:	Plattformgröße: (mm)			Wägebereich: (kg)	Teilung: (g)	Eichwert: (g)	eichfähig:	Kabellänge (m):	Bestellnummer:		
	Länge	Breite	Höhe								
ISBBP-06-H	236	266	146	0,62	0,001	-	nein	-	8007-0082		
ISBBP-3-H	236	266	117	3,1	0,01	-	nein	-	8007-0083		
ISBBP-6-H	236	266	117	6,1	0,01	-	nein	-	8007-0084		
ISBBP-06-HCE	236	266	146	0,62	0,001	0,01	ja	-	8007-0085		
ISBBP-3-HCE	236	266	117	3,1	0,01	0,1	ja	-	8007-0086		
ISBBP-3-ICE	236	266	117	3,1	0,1	0,1	ja	-	8007-0087		
ISBBP-6-HCE	236	266	117	6,1	0,01	0,1	ja	-	8007-0088		
ISBBP-6-SCE	236	266	117	6,1	0,1	0,1	ja	-	8007-0089		
ISDCP-6-S	350	240	134	6	0,1	-	nein	-	8007-0090		
ISDCP-6-SCE	350	240	134	6	0,1	1	ja	-	8007-0091		
ISDCP-16-HCE	350	240	134	16	0,1	1	ja	-	8007-0092		
ISDCP-35-HCE	350	240	134	35	0,1	1	ja	-	8007-0093		
ISEDE-16-H	400	300	120	16	0,1	-	nein	3	8007-0094		
ISEDE-34-H	400	300	120	34	0,1	-	nein	3	8007-0095		
ISEDE-64-H	400	300	120	64	0,1	-	nein	3	8007-0096		
ISEDE-64-S	400	300	120	64	1	-	nein	3	8007-0097		
ISEDE-16-HCE	400	300	120	16	0,1	1	ja	3	8007-0098		
ISEDE-34-HCE	400	300	120	34	0,1	1	ja	3	8007-0099		
ISEDE-64-SCE	400	300	120	64	1	10	ja	3	8007-0100		
ISFEG-64-S	560	450	95	64	1	-	nein	3	8007-0101		
ISFEG-64-SCE	560	450	95	64	1	10	ja	3	8007-0102		
ISIGG-150-H	800	600	117	150	1	-	nein	6	8007-0103		



Artikel:	Plattformgröße: (mm)			Wägebereich: (kg)	Teilung: (g)	Eichwert: (g)	eichtähig:	Kabellänge (m):	Bestellnummer:	
	Länge	Breite	Höhe							
ISIGG-300-H	800	600	117	300	2	-	nein	6	8007-0104	
IS150IGG-HOCE	800	600	117	150	1	10	ja	6	8007-0105	
IS300IGG-HOCE	800	600	117	300	20	20	ja	6	8007-0106	

### OPTIONEN (für Modelle ISBBP, ISDCP)

Abbildung	Artikel:	Beschreibung:	Bestellnummer:	
	<b>ATEX 2/22 Ausführung</b>	Geeignet zum Einsatz in Zone 2 und 22 (Atex-Kennzeichnung: II 3G Ex nA nC ic IIC T4 Gc, II 3D Ex tc IIIC T80°C Dc) (Bei Option Y2 wird automatisch Option I65 mitbestellt) <i>nicht verfügbar für Industry Supreme BBP (620 g)</i>	8007-0107	
	<b>Eingebautes Justiergewicht</b>		8007-0108	
<b>IP65</b>	<b>IP Schutzart IP65</b>	(strahlwassergeschützt und staubdicht) <i>nicht verfügbar für Industry Supreme BBP (620 g)</i>	8007-0109	
	<b>Unterflurwägeeinrichtung</b>	Haken im Lieferumfang	8007-0110	

### OPTIONEN (für Modelle ISEDE, ISFEG, ISIGG)

Abbildung	Artikel:	Beschreibung:	Bestellnummer:	
	<b>Schnittstelle RS232</b>	<i>Hinweis: Nur eine Schnittstelle möglich! Es kann entweder die Schnittstelle RS232 (8007-0111) oder die Schnittstelle RS485 (8007-0112) verbaut werden. Standard ist die Schnittstelle RS485.</i>	8007-0111	
	<b>Schnittstelle RS485</b>	<i>Hinweis: Nur eine Schnittstelle möglich! Es kann entweder die Schnittstelle RS232 (8007-0111) oder die Schnittstelle RS485 (8007-0112) verbaut werden. Standard ist die Schnittstelle RS485.</i>	8007-0112	
	<b>Unterflurwägeeinrichtung</b>	Haken im Lieferumfang <i>nur für ISEDE</i>	8007-0110	
	<b>Vorbereitung für externe Stromversorgung</b>	<i>nur für ISEDE</i>	8007-0113	

## ZUBEHÖR (für Modelle ISBBP, ISDCP, ISEDE, ISFEG, ISIGG)

















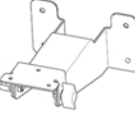

Abbildung	Artikel:	Beschreibung:	Bestellnummer:		
	<b>Verbindungskabel</b>	12 pol. Rundstecker auf 12 pol. Rundbuchse, 6 m	8007-0081		
	<b>Rundstecker</b>	zur eigenen Kabelkonfektionierung, 12 pol., IP65	8007-0114		
	<b>Rundbuchse</b>	zur eigenen Kabelkonfektionierung, 12 pol., IP65	8007-0115		
	<b>Datenschnittstelle</b>	Datenschnittstelle mit 3 m Kabel (IP67, RS232/RS423) und Rundstecker für IS...FEG- oder IS...IGG-Modelle	8007-0118		
	<b>Datenschnittstelle</b>	Datenschnittstelle an PC, Buchse DSUB 9 polig (6 m), RS232 für IS...FEG- oder IS...IGG-Modelle	8007-0119		
	<b>Grubenrahmen lackiert</b>	lackiert für Plattformabmessung (BxT) 800 x 600 mm <i>Hinweis: Zur Montage wird der Installationskit 8007-0122 benötigt.</i>	8007-0120		
	<b>Grubenrahmen Edelstahl</b>	Edelstahl für Plattformabmessung (BxT) 800 x 600 mm <i>Hinweis: Zur Montage wird der Installationskit 8007-0122 benötigt.</i>	8007-0121		
	<b>Installationskit für Grubenrahmen</b>	erforderlich für Installation von 8007-0120 und 8007-0121	8007-0122		
	<b>Stativ lackiert</b>	zur Befestigung Indikator an Plattform für Plattformabmessungen 400x300 mm, Stativhöhe 500 mm	8007-0123		
	<b>Haken für Unterflurwägung</b>	für EDE-Modelle	8007-0124		
	<b>Auffahrrampe</b>	für IGG-Modelle (lackiert), inkl. Installationskit Edelstahl auf Anfrage (IE20112)	8007-0125		
	<b>Rollenbahn für Plattformabmessungen, 400 x 300 mm, lackiert</b>	400 x 300 mm, lackiert für ISEDE-Modelle	8007-0126		



Abbildung	Artikel:	Beschreibung:	Bestellnummer:		
	<b>Rollenbahn für Plattformabmessungen, 400 x 300 mm, Edelstahl</b>	400 x 300 mm, Edelstahl für ISEDE-Modelle	8007-0127		
	<b>Rollenbahn für Plattformabmessungen, 800 x 600 mm, lackiert</b>	800 x 600 mm, lackiert für ISIGG-Modelle	8007-0128		
	<b>Rollenbahn für Plattformabmessungen, 800 x 600 mm, Edelstahl</b>	800 x 600 mm, Edelstahl für ISIGG-Modelle	8007-0129		
	<b>Netzgerät, IP65 (für ISEDE)</b>	Kabellänge primär 3 m, Kabellänge sekundär 2 m, EU 230 V (Option 8007-0113 zwingend erforderlich)	8007-0130		
	<b>Netzteil, IP65 (für ISEDE/ISFEG/ISIGG)</b>	2,5 m Primär, 1,4 m Sekundärkabellänge - EU 230 V	8007-0131		
	<b>Nachrüstkit für DC-Versorgungsspannungszuführung, IP67-PG-Durchführung (für IS...EDE/FEG/IGG)</b>	Einbau notwendig, z. B. durch Minebea Intec	8007-0132		

## ZUBEHÖR (für Modelle ISBBP, ISDCP)

Abbildung	Artikel:	Beschreibung:	Bestellnummer:		
	<b>Anzeigestativ</b>	für Modelle ISBBP, Stativhöhe 400 mm	8007-0116		
	<b>Anzeigestativ</b>	für Modelle ISDCP, Stativhöhe 500 mm	8007-0117		

## IS Hochauflösende Wägeplattform-Reihe Edelstahl

- mit Auflösungen von 160.000 - 610.000 d
- monolithisches Wägesystem
- Überlastsicherung 300 kg
- komplett aus Edelstahl 1.4301
- mit RS485- oder (optional) RS232-Schnittstelle, eingebauter 12-pin Rundstecker
- Modelle eichfähig mit interner Justiergewichtsschaltung (alle nicht eichfähigen Waagen standardmäßig ohne int. Justiergewichtsschaltung)
- Modelle ISBBS/DCS sind optional auch für den Einsatz in Zone 2 und 22 (ATEX) geeignet: ATEX II 3 GD Ex nA nC nL IIC T4 80°C IP6x

ISDCS



ISBBS



Artikel:	Plattformgröße: (mm)			Wägebereich: (kg)	Teilung: (g)	Eichwert: (g)	eichfähig:	Kabellänge (m):	Bestellnummer:		
	Länge	Breite	Höhe								
ISBBS-3-H	280	250	123	3,1	0,01	-	nein	-	8007-0133		
ISBBS-6-H	280	250	123	6,1	0,01	-	nein	-	8007-0134		
ISBBS-3-HCE	280	250	123	3,1	0,01	0,1	ja	-	8007-0135		
ISBBS-3-ICE	280	250	123	3,1	0,1	0,1	ja	-	8007-0136		
ISBBS-6-HCE	280	250	123	6,1	0,01	0,1	ja	-	8007-0137		
ISBBS-6-SCE	280	250	123	6,1	0,1	0,1	ja	-	8007-0138		
ISDCS-16-H	370	260	149	16	0,1	-	nein	-	8007-0139		
ISDCS-35-H	370	260	149	35	0,1	-	nein	-	8007-0140		
ISDCS-16-HCE	370	260	149	16	0,1	1	ja	-	8007-0141		
ISDCS-35-HCE	370	260	149	35	0,1	1	ja	-	8007-0142		

## ZUBEHÖR (für Modelle ISBBP, ISDCP, ISEDE, ISFEG, ISIGG)

Abbildung	Artikel:	Beschreibung:	Bestellnummer:		
	<b>ATEX 2/22 Ausführung</b>	Geeignet zum Einsatz in Zone 2 und 22 (ATEX-Kennzeichnung: II 3 GD Ex nA nC nL IIC T4 T80°C IP6x)	8007-0143		
	<b>Eingebautes Justiergewicht</b>		8007-0108		

Abbildung	Artikel:	Beschreibung:	Bestellnummer:		
	<b>Stativ für Modelle DCS, Stativhöhe 330 mm</b>	Edelstahl, zur Befestigung Indikator an Plattform, Stativhöhe 330 mm, geeignet zum Einsatz in Zone 2/22	8007-0144		
	<b>Stativ für Modelle DCS, Stativhöhe 500 mm</b>	Edelstahl, zur Befestigung Indikator an Plattform, Stativhöhe 500 mm, geeignet zum Einsatz in Zone 2/22	8007-0145		
	<b>Stativ für Modelle DCS, Stativhöhe 750 mm</b>	Edelstahl, zur Befestigung Indikator an Plattform, Stativhöhe 750 mm, geeignet zum Einsatz in Zone 2/22	8007-0146		
	<b>Stativ für Modelle BBS, Stativhöhe 400 mm</b>	Edelstahl, zur Befestigung Indikator an Plattform, Stativhöhe 400 mm, geeignet zum Einsatz in Zone 2/22	8007-0147		



---

---

---

---

---

---

---

---

---

---

---

---

---

---

---

---

---

---

---

---

---

---

---

---

---

---



---

---

---

---

---

---

---

---

---

---

---

---

---

---

---

---

---

---

---

---

---

---

---

---

---

---



---

---

---

---

---

---

---

---

---

---

---

---

---

---

---

---

---

---

---

---

---

---

---



---

---

---

---

---

---

---

---

---

---

---

---

---

---

---

---

---

---

---

---

---

---

---

---

---





# JANNER WAAGEN

Firmenzentrale in Weiden i.d.OPf.

Janner Waagen GmbH, Dr.-von-Fromm-Str. 3, 92637 Weiden i.d.OPf.



Wir sind zertifiziert!

DIN EN ISO 9001:2015



## Wägetechnik mit Tradition

Die Janner Waagen GmbH ist ein Familienunternehmen und seit 1882 erfolgreich in der Wägetechnik tätig. Mehr als 12.000 Kunden vertrauen auf unsere Produkte und unseren Service. Wir bieten unseren Kunden Lösungen für Ihre Wiegeaufgaben und den dazugehörigen Prozessen. Durch unsere eigene Entwicklung, Konstruktion und Fertigung können wir individuell und kundenorientiert Waagen/Wägesysteme mit einem Wägebereich von Milligramm bis 200 Tonnen und der dazugehörigen modularen Hard- und Software produzieren. Unser Unternehmen ist selbstverständlich in verschiedenen Bereichen zertifiziert und legt somit sehr hohen Wert auf die Qualität der Produkte und den dazugehörigen Service.

Wir sind akkreditiert!

Kalibrierlabor für Waagen und Gewichte nach DIN EN ISO 17025:2018



## Top Qualität zum fairen Preis!



Denken Sie bitte an Ihre Folgekosten!  
Denn Qualität zahlt sich immer aus.

## PDF DOWNLOAD-CENTER



In unserem PDF DOWNLOAD-CENTER finden Sie sämtliche Broschüren zu unseren Produkten.

[www.janner-waagen.com](http://www.janner-waagen.com)

[shop.janner-waagen.com](http://shop.janner-waagen.com)

Besuchen Sie unseren  
**Waagenshop**

## Fachhändler vor Ort

Profitieren Sie von unserem flächendeckenden Netz. Auch in Ihrer Nähe bieten wir einen kompetenten JW-Fachhändler. Kontaktieren Sie uns, wir sind stets für Sie da!



# Janner Waagen

Janner Waagen GmbH

Dr.-von-Fromm-Str. 3  
92637 Weiden i.d.OPf.

Telefon: 0961 / 38827-0  
Telefax: 0961 / 38827-10  
Internet: [www.janner-waagen.de](http://www.janner-waagen.de)  
E-Mail: [info@janner-waagen.de](mailto:info@janner-waagen.de)